

Las bisagras de la serie 200 constituyen un sistema único y orgánico proyectado para resolver cada problema de uso de bisagras invisibles. Brazo y cazoleta de acero niquelado opaco. Dimensiones cazoleta  $\varnothing$  35 mm.

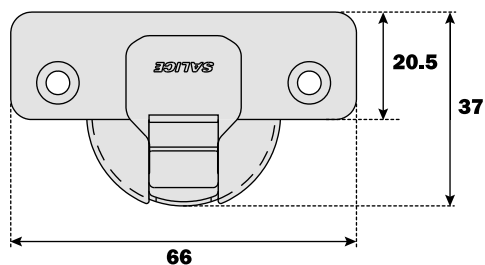

Valor constante "L" 0.7 mm; no cambia regulando lateralmente la bisagra.

Número indicativo de las bisagras necesarias en función de las dimensiones y del peso de la puerta.

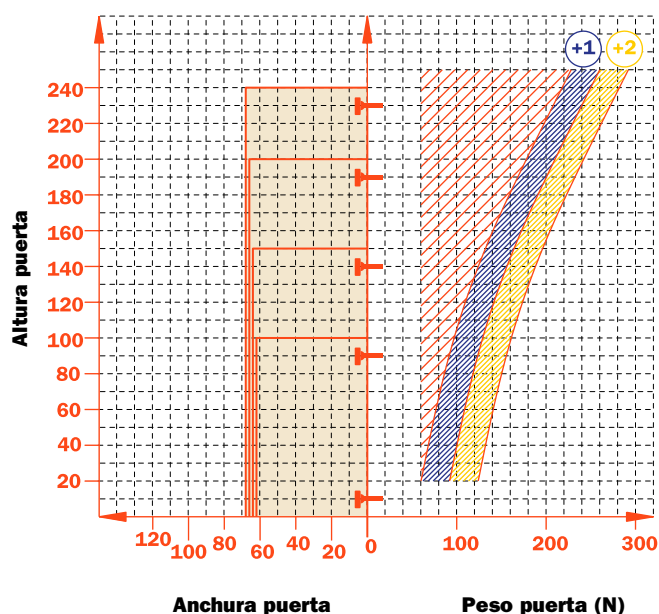

**Regulaciones**

- Regulación lateral compensada desde -1.5 hasta +4.5 mm.
- Regulación vertical  $\pm$ 2 mm.
- Regulación frontal con bases Serie 200 +2.8 mm.
- Regulación frontal con bases Domi desde -0.5 hasta +2.8 mm.
- Parada de seguridad antideslizante.

**Bases**

- Bases simétricas y asimétricas de acero o de zamak niquelado opaco de la Serie 200.
- Enganche rápido con bases Domi.
- Posicionamiento con fin de carrera preestablecido con bases tradicionales de la Serie 200.

N.B. Utilizar un destornillador POZIDRIVE n.2 para todos los tornillos.

		94°	110°	120°	155°	165°	94°	110°	120°	155°	165°	94°	110°	120°	155°	165°
<b>Tornillo para madera</b>		A	A	A	A	P	P	P	P	U	U	U	U	U	U	U

		94°	110°	120°	155°	165°	94°	110°	120°	155°	165°	94°	110°	120°	155°	165°
<b>Rápido</b>		6	6	6	6	7	7	7	7	2	2	2	2	2	2	2
<b>Taco</b>		B	B	B	B	R	R	R	R	W	W	W	W	W	W	W
<b>Logica</b>		I	I	I	I	J	J	J	J	Q	Q	Q	Q	Q	Q	Q

**Utilizar las tablas para identificar los taladros y las fijaciones disponibles. Insertar en la tercera posición del código de la bisagra la letra o el número correspondiente a la selección hecha. Ejemplo: C2\_BA99.**

↑  
Colocar en esta posición la letra o el número seleccionado.



### Informaciones técnicas

#### Contracodo para laterales con taladro estándar 37x32 mm

Profundidad de la cazoleta metálica 11 mm.

Abertura 94°.

Posibilidad de taladro de la puerta "K" desde 3 hasta 9 mm.

Adaptables a todas las bases tradicionales Serie 200 y a todas las bases Domi de enganche rápido.

#### Embalajes

Cajas 150 piezas

Palets 3.600 piezas

**CA** cierre automático

#### E min.:

Para bases Serie 200 = 61 mm.

Para bases Domi = 70 mm.

Para bases Domi con excéntrica posterior = 74 mm.

Utilizar las tablas "Taladros y fijaciones" de la página 3 para completar el código de la bisagra deseada.

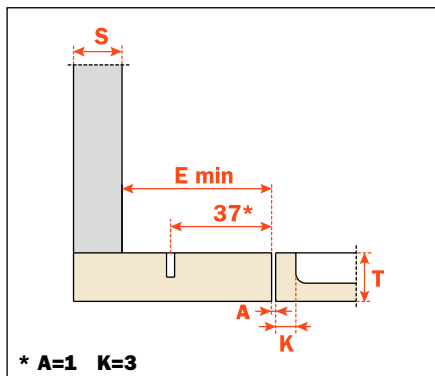
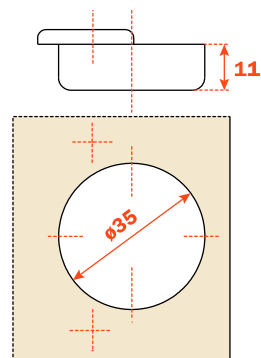

\* A=1 K=3

**CA - C2\_BN99AC**

Altura de las bases para cada montaje

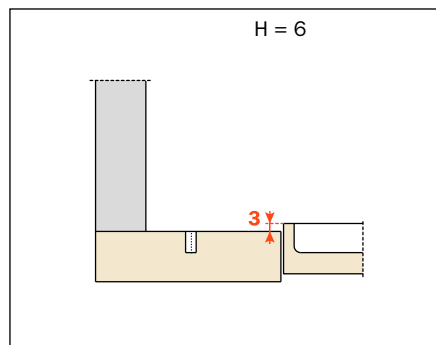
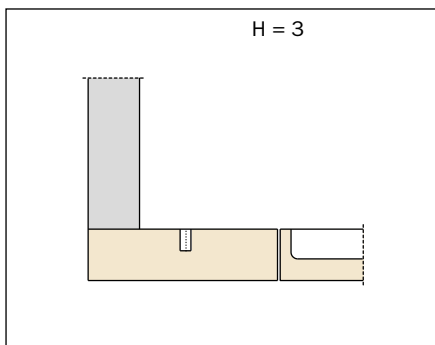
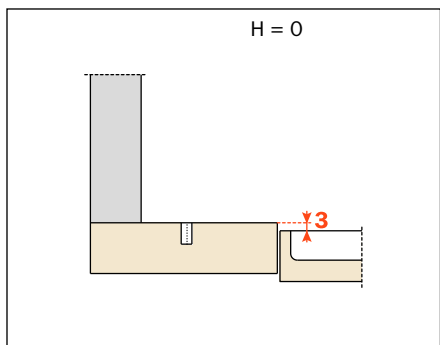

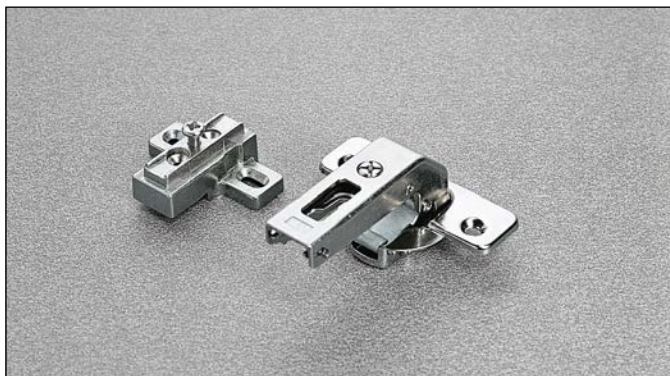

**Informaciones técnicas**

**Contracodo para pequeños espacios. Taladro del lateral 15x32 mm.**

Profundidad de la cazoleta metálica 11 mm.

Abertura 94°.

Posibilidad de taladro de la puerta "K" desde 3 hasta 9 mm.

Adaptables a todas las bases tradicionales Serie 200

taladro 28x32 mm.

**No idoneas** para las bases Domi de enganche rápido.

**Embalajes**

Cajas 150 piezas

Palets 3.600 piezas

Utilizar las tablas "Taladros y fijaciones" de la página 3 para completar el código de la bisagra deseada.

**CA** cierre automático

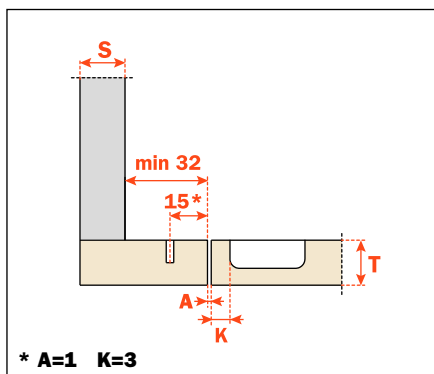
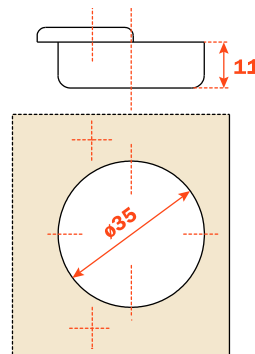

**CA - C2\_BN99**

Altura de las bases para cada montaje

